



La conception du rail REFRE permet de lui donner toutes les formes horizontales imaginables (simple courbe, rail en «S», arrondis...), et ceci par simple torsion manuelle, ne nécessitant aucun effort particulier.

Souplesse, légèreté, maniabilité et robustesse font de ce petit rail l'allié de vos fenêtres les plus insolites. Son cintrage manuel particulièrement facile permet une adaptation immédiate au moment de la pose.

Il est de plus tout à fait recommandé pour l'équipement en milieu humide (salles de bain, bateaux...).

Section du profil

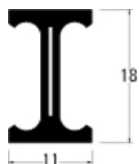

Polyéthylène armé
d'une lame d'acier

Positionnement des supports et poids rideaux supportés

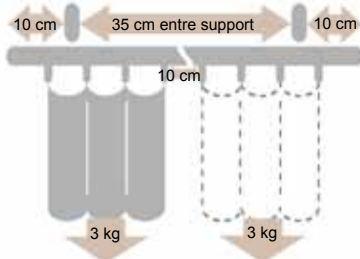

Poids total à répartir sur le rail max. 6 kg.

Suspendeur à
anneau



800 g

Matériaux et finitions

Accessoires		Matériaux	Finition
Rail		Polyéthylène armé d'une lame d'acier	Coloris blanc
Suspendeur	Roulette	Polyéthylène	
	Anneau	Acier	

Accessoires		Matériaux	Finition
Embout	Corps	Polyéthylène	Coloris blanc
	Anneaux	Acier	
Support	Corps	Acier	
	Crochet	Polyéthylène	

Mesures pour fixation

Fixation plafond

Support simple

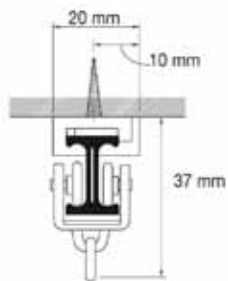

Support double

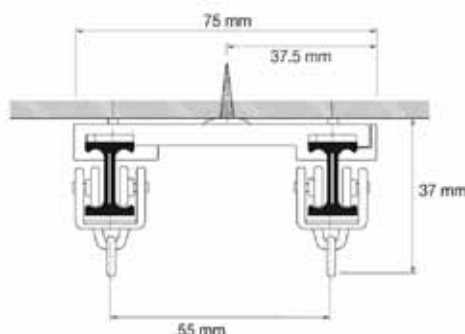

Fixation Murale

Support simple

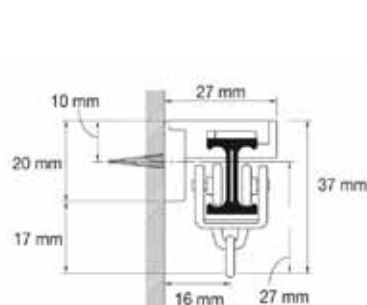

Cintrable sans tirage

Formes de cintrage

Disposer les supports à intervalles réguliers en suivant la courbure de votre châssis de fenêtre, puis venez clipser le rail dans les supports.

Coude d'équerre côté droit ou gauche En angle côté droit ou gauche En U - deux coudes d'équerre droit et gauche





En trapèze - deux angles à droite et gauche



Plein cintre régulier

Croisement

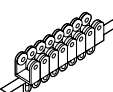
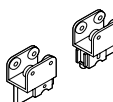

Accessoires

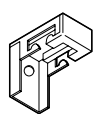
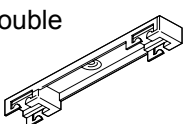
Désignation		Code
Rouleau	Rail Refre Rouleau de 25 m	 01460082
	Suspendeur Charge max 0,800 kg	 01460083
	Conducteur magnétique 2 rideau	 01460084
	Conducteur magnétique 1 rideau	 01460085
	Embout Arrêt de fin	 01460086

Désignation		Code
Supports	Support mural simple	 01460087
	Support plafond simple	 01460088
	Support plafond double	 01460089
	Manchon de raccordement	 01460029