

RAIL FONCTIONNEL

CIERO Déco

Rail extra-plat



RAIL PLAT DESIGN, DÉCORATIF ET DISCRET

- Le rail se fond avec le plafond grâce à une fixation directe, même dans un environnement où le rail ne peut être encastré.
- Rail extra-plat de 11 mm de hauteur seulement.
Le Design de la pièce se marie parfaitement à l'équipement du plafond.
- Rail sans avant ni arrière, il peut être utilisé aussi bien pour des fenêtres que pour de la séparation d'espaces.
- Compatible avec Systèmes « Vague ».

CIERO Déco - Rail extra-plat

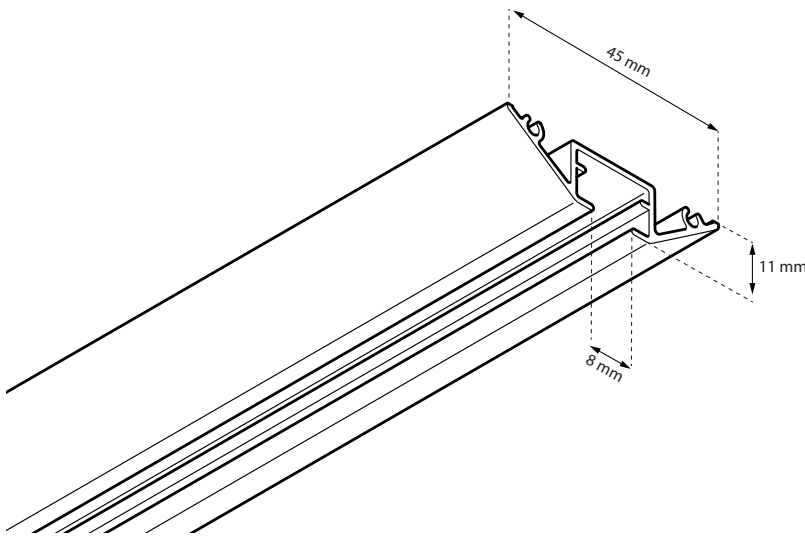

Profil CIERO Déco
Alu blanc ou noir
Longueurs disponibles :
en 1, 2 ou 3 mètres (1,50 m x 2 + manchon)

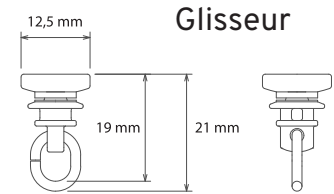
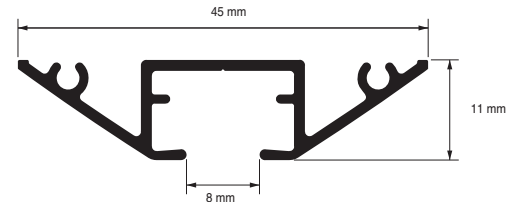

Caractéristiques principales

Glisse parfaite et silencieuse

- La transparence du matériau s'intègre mieux dans l'espace.
- Haute durabilité pour utilisation fréquente et intensive.
- Surface de contact minimum pour augmenter la qualité parfaite de la glisse.

DURABILITÉ*

- Matériaux de haute qualité d'abrasion pour les glisseurs.
- Grande durabilité pour l'abrasion.
- Glisse parfaite en comparaison avec celle d'un rail standard.

RAIL	POIDS MAXI. SUPPORTÉ	MATÉRIAU	RAIL NEUF	APRÈS 10 000 UTILISATIONS
CIERO BLANC	12 KG	HDPE	0,4 KGF	→ 0,4 KGF
CIERO NOIR MAT	12 KG	HDPE	0,5 KGF	→ 0,5 KGF
RAIL STANDARD (produits comparables)	12 KG	Polyéthylène	1,06 KGF	→ 2,98 KGF

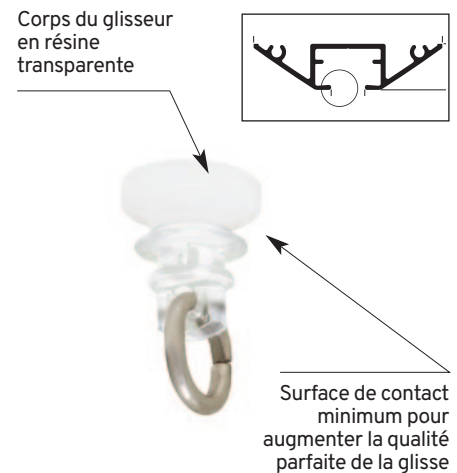

GLISSE PARFAITE

- Aucun blocage ni frottement à la jonction du rail.

RAIL	POIDS MAXI. SUPPORTÉ	MATÉRIAU	IMPACT DE LA GRAVITÉ
CIERO BLANC	12 KG	HDPE	0,6 KGF
CIERO NOIR MAT	12 KG	HDPE	0,7 KGF
RAIL TOSO standard (avec rouleur)	12 KG	Polyester Elastomer	0,7 KGF

(*) Test industriel au Japon : le test se fait sur 5 000 cycles. Après chaque test l'usure ne doit pas affecter l'impact sur la gravité de plus de 1 KGF

SILENCE

- Réduction du bruit lors de l'ouverture et de la fermeture des rideaux.

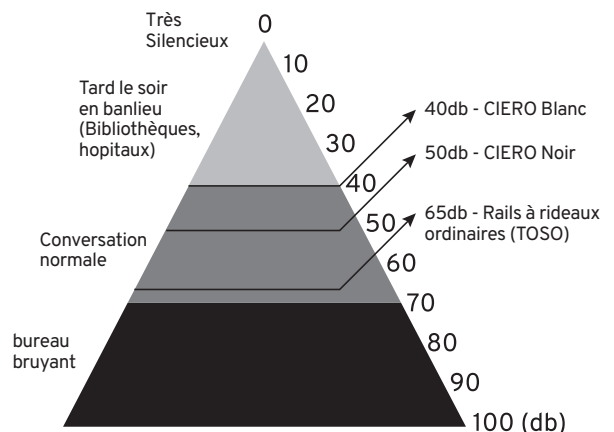

CIERO Déco - Rail extra-plat

Stop Rideau magnétique (Option) - Compatible systèmes "Vague"

- Bloque le rideau à l'endroit souhaité.
- Supprime l'effet de retour « accordéon » du rideau dû à l'ampleur du tissu (sans utiliser d'embrasse).
- Recommandé pour les montages en systèmes « Vague »

Sans stop rideau magnétique



Avec stop rideau magnétique - brevet TOSO



Conducteur Magnétique 1 Rideau

- Insérer le conducteur magnétique à une extrémité du rideau tout en fixant le rideau à l'autre extrémité. Votre rideau restera bien fermé, même la baie ouverte. De plus l'effet "accordéon" sera supprimé.
- Insérer le conducteur magnétique 1 rideau aux 2 extrémités du rideau et votre rideau pourra s'ouvrir librement dans les 2 sens.
- Cette fonction vous permet un plus grand confort et une ouverture facilitée sur l'extérieur.



CIERO DÉCO a gagné le Good Design Award 2019
Sponsorisé par l'Institut du Design Japonais

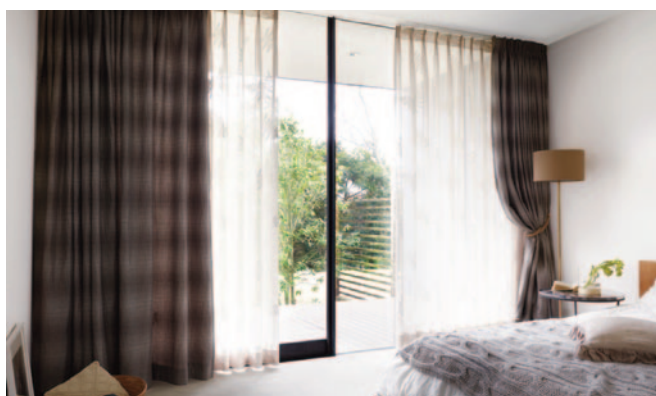

CIERO Déco - Rail extra-plat

EMBOUT CARRÉ DÉTACHABLE BLANC



EMBOUT CARRÉ DÉTACHABLE NOIR



EMBOUT ARRONDI BLANC



EMBOUT ARRONDI NOIR



EMBOUT PLAT BLANC

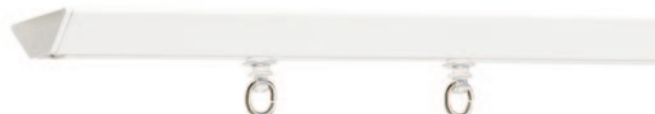

EMBOUT PLAT NOIR



Matériaux et finitions

COMPOSANT		MATÉRIAU	FINITIONS
Rail		Alliage aluminium extrudé	Alumite Blanc Alumite Noir
Embout Carré détachable		Résine ABS - Acier	Blanc / Noir
Embout Arrondi		Résine ABS - Acier	Blanc / Noir
Embout Plat		Nylon	Blanc / Noir
Glisseur	Base	Résine Copolyester	-
	Roulette	Résine spéciale polyéthylène à haut niveau de glisse	-
	Anneau	Acier inoxydable	-
Ciero Stop		Résine copolyester - Caoutchouc silicone - acier inoxydable	-
Stop rideau magnétique		Résine Acetal - Aimant	-

Perçage - Poids supportés

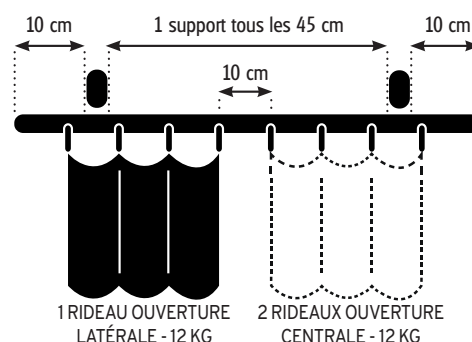

Installation - Dimensions

Fixation plafond directe simple et double

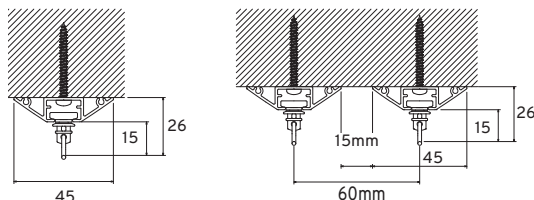

Embout carré détachable

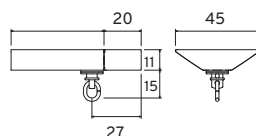

Embout arrondi

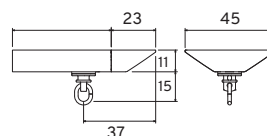

Embout plat

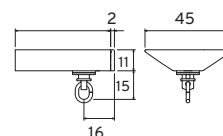

CIERO Déco - Rail extra-plat

Profils CIERO

	PROFILS STANDARDS	BLANC	NOIR
	1,00M	30014724	30014728
	2,00M	30014725	30014729
	3,00M 2x1,50M + MANCHON	30014726	30014730

Pièces détachées

30014749 EMBOUT CARRÉ DÉTACHABLE BLANC		30014742 CONDUCTEUR MAGNÉTIQUE 1 RIDEAU	
30014750 EMBOUT CARRÉ DÉTACHABLE NOIR		30014743 STOP RIDEAU MAGNÉTIQUE	
30014751 EMBOUT ARRONDI BLANC		30015662 MANCHON	
30014752 EMBOUT ARRONDI NOIR		30015662 RUBAN TRANSPARENT VAGUE 1M	
30014753 EMBOUT PLAT BLANC		00340187 AGRAFE ESCARGOT VAGUE	
30014754 EMBOUT PLAT NOIR		03490033 CORDON DE LIAISON VAGUE ESPACEMENT 8 CM	
30014757 CIERO STOP		EW007060 GLISSEUR BLANC SUR CORDON BLANC ESPACEMENT 6 CM	
30014740 GLISSEUR		EW007080 GLISSEUR BLANC SUR CORDON BLANC ESPACEMENT 8 CM	
30014741 PAIRE DE CONDUCTEUR MAGNÉTIQUE		EWN07060 GLISSEUR NOIR SUR CORDON NOIR ESPACEMENT 8 CM	
		EWN07080 GLISSEUR NOIR SUR CORDON NOIR ESPACEMENT 8 CM	